

COPYRIGHT © Hangzhou EZVIZ Software Co., Ltd. ALL RIGHTS RESERVED.

Any and all information, including, among others, wordings, pictures, graphs are the properties of Hangzhou EZVIZ Software Co., Ltd. (hereinafter referred to as "EZVIZ"). This user manual (hereinafter referred to as "the Manual") cannot be reproduced, changed, translated, or distributed, partially or wholly, by any means, without the prior written permission of EZVIZ. Unless otherwise stipulated, EZVIZ does not make any warranties, guarantees or representations, express or implied, regarding to the Manual.

About this Manual

The Manual includes instructions for using and managing the product. Pictures, charts, images and all other information hereinafter are for description and explanation only. The information contained in the Manual is subject to change, without notice, due to firmware updates or other reasons. Please find the latest version in the EZVIZ™ website (<http://www.ezvizlife.com>).

Revision Record

New release – January, 2021

Trademarks Acknowledgement

EZVIZ™, ™, and other EZVIZ's trademarks and logos are the properties of EZVIZ in various jurisdictions. Other trademarks and logos mentioned below are the properties of their respective owners.

Legal Disclaimer

TO THE MAXIMUM EXTENT PERMITTED BY APPLICABLE LAW, THE PRODUCT DESCRIBED, WITH ITS HARDWARE, SOFTWARE AND FIRMWARE, IS PROVIDED "AS IS", WITH ALL FAULTS AND ERRORS, AND EZVIZ MAKES NO WARRANTIES, EXPRESS OR IMPLIED, INCLUDING WITHOUT LIMITATION, MERCHANTABILITY, SATISFACTORY QUALITY, FITNESS FOR A PARTICULAR PURPOSE, AND NON-INFRINGEMENT OF THIRD PARTY. IN NO EVENT WILL EZVIZ, ITS DIRECTORS, OFFICERS, EMPLOYEES, OR AGENTS BE LIABLE TO YOU FOR ANY SPECIAL, CONSEQUENTIAL, INCIDENTAL, OR INDIRECT DAMAGES, INCLUDING, AMONG OTHERS, DAMAGES FOR LOSS OF BUSINESS PROFITS, BUSINESS INTERRUPTION, OR LOSS OF DATA OR DOCUMENTATION, IN CONNECTION WITH THE USE OF THIS PRODUCT, EVEN IF EZVIZ HAS BEEN ADVISED OF THE POSSIBILITY OF SUCH DAMAGES.

TO THE MAXIMUM EXTENT PERMITTED BY APPLICABLE LAW, IN NO EVENT SHALL EZVIZ'S TOTAL LIABILITY FOR ALL DAMAGES EXCEED THE ORIGINAL PURCHASE PRICE OF THE PRODUCT.

EZVIZ DOES NOT UNDERTAKE ANY LIABILITY FOR PERSONAL INJURY OR PROPERTY DAMAGE AS THE RESULT OF PRODUCT INTERRUPTION OR SERVICE TERMINATION CAUSED BY: A) IMPROPER INSTALLATION OR USAGE OTHER THAN AS REQUESTED; B) THE PROTECTION OF NATIONAL OR PUBLIC INTERESTS; C) FORCE MAJEURE; D) YOURSELF OR THE THIRD PARTY, INCLUDING WITHOUT LIMITATION, USING ANY THIRD PARTY'S PRODUCTS, SOFTWARE, APPLICATIONS, AND AMONG OTHERS.

REGARDING TO THE PRODUCT WITH INTERNET ACCESS, THE USE OF PRODUCT SHALL BE WHOLLY AT YOUR OWN RISKS. EZVIZ SHALL NOT TAKE ANY RESPONSIBILITIES FOR ABNORMAL OPERATION, PRIVACY LEAKAGE OR OTHER DAMAGES RESULTING FROM CYBER ATTACK, HACKER ATTACK, VIRUS INSPECTION, OR OTHER INTERNET SECURITY RISKS; HOWEVER, EZVIZ WILL PROVIDE TIMELY TECHNICAL SUPPORT IF REQUIRED. SURVEILLANCE LAWS AND DATA PROTECTION LAWS VARY BY JURISDICTION. PLEASE CHECK ALL RELEVANT LAWS IN YOUR JURISDICTION BEFORE USING THIS PRODUCT IN ORDER TO ENSURE THAT YOUR USE CONFORMS TO THE APPLICABLE LAW. EZVIZ SHALL NOT BE LIABLE IN THE EVENT THAT THIS PRODUCT IS USED WITH ILLEGITIMATE PURPOSES.

IN THE EVENT OF ANY CONFLICTS BETWEEN THE ABOVE AND THE APPLICABLE LAW, THE LATTER PREVAILS.

Obsah

| | |
|---|-----------|
| Přehled | 2 |
| 1. Obsah balení..... | 2 |
| 2. Základy..... | 2 |
| Instalace aplikace EZVIZ | 3 |
| Připojení k internetu | 3 |
| 1. Možnost A: Kabelové připojení..... | 3 |
| 2. Možnost B: Bezdrátové připojení..... | 4 |
| Montáž | 5 |
| 1. Vložení karty Micro SD (volitelné) | 5 |
| 2. Místo k montáži..... | 6 |
| 3. Postup montáže | 6 |
| Ovládání v aplikaci EZVIZ | 7 |
| 1. Živé zobrazení | 7 |
| 2. Nastavení | 8 |
| 3. Historie videí | 9 |
| 4. Mluvit..... | 9 |
| 5. Inteligentní detekce osob..... | 10 |
| 6. Aktivní obrana | 10 |
| Připojení EZVIZ | 11 |
| 1. Používání asistentky Amazon Alexa..... | 11 |
| 2. Použití asistenta Google Assistant..... | 12 |
| Nejčastější dotazy | 13 |

Přehled

1. Obsah balení



Kamera



Vrtací šablona



Vodotěsná sada



Sada šroubů



Napájecí adaptér



Zákonné informace



Stručná příručka

i Vzhled napájecího adaptéru závisí na typu zakoupeného výrobku.

2. Základy

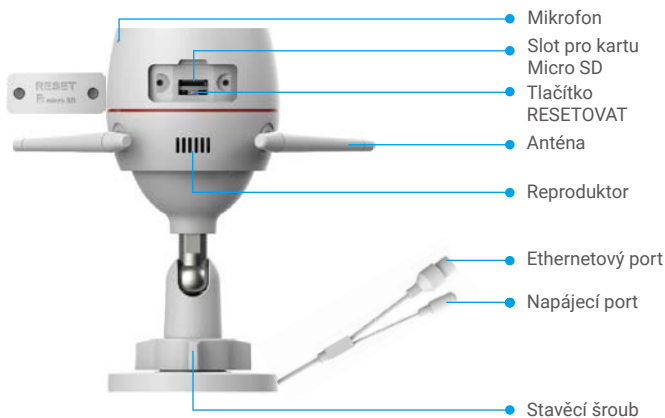

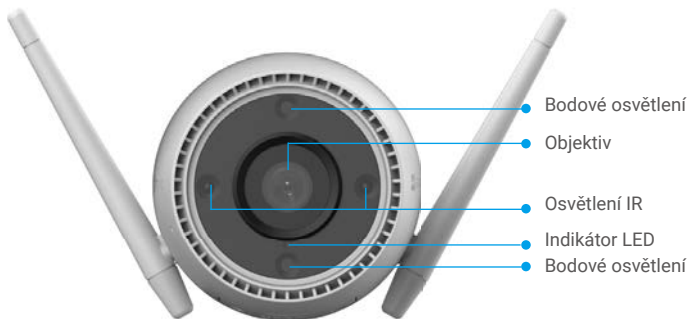

| Název | Popis |
|-----------------------|--|
| Tlačítko RESETOVAT | Všechny parametry obnovíte na výchozí nastavení tak, že při zapnuté kameře stisknete toto tlačítko a podržíte jej stisknuté, dokud nebude indikátor LED svítit nepřerušovaně červeně. |
| LED Indikátor | <ul style="list-style-type: none"> — Nepřerušovaná červená: Kamera se spouští. • • Pomalu blikající červená: Síťová výjimka. •••• Rychle blikající červená: Došlo k výjimce kamery (např. chyba karty Micro SD). — Nepřerušovaná modrá: Dochází k přístupu ke kameře prostřednictvím aplikace. • • Pomalu blikající modrá: Kamera je v provozu a funguje správně. •••• Rychle blikající modrá: Kamera je připravena k připojení k síti Wi-Fi. |

Instalace aplikace EZVIZ

1. Připojte mobilní telefon k síti Wi-Fi (doporučeno).
2. Zadáním textu „EZVIZ“ vyhledejte v obchodech App Store nebo Google Play™ aplikaci EZVIZ. Stáhněte ji a nainstalujte.
3. Spusťte aplikaci a zaregistrujte svůj uživatelský účet EZVIZ.



- i** Pokud jste aplikaci již používali, zajistěte s videem, aby se jednalo o nejnovější verzi. Chcete-li zjistit, zda je dostupná aktualizace, přejděte do obchodu s aplikacemi a vyhledejte text „EZVIZ“.

Připojení k internetu

- i** • Kabelové připojení: Připojte kameru k routeru. Postup viz **možnost A**.
- Bezdrátové připojení: Připojte kameru k síti Wi-Fi. Postup viz **možnost B**.

1. Možnost A: Kabelové připojení

1. Připojte kabel napájecího adaptéru k portu napájení kamery.
2. Zapojte napájecí adaptér do elektrické zásuvky.
 - i** • Použijte napájecí adaptér a napájecí kabel, které byly součástí balení kamery.
 - Rychle blikající modrý indikátor LED indikuje, že kamera je zapnutá a připravená ke konfiguraci sítě.
3. Pomocí ethernetového kabelu (k zakoupení samostatně) připojte kameru k portu LAN routeru.
 - i** Pomalu blikající modrý indikátor LED indikuje, že kamera je připojena k internetu.

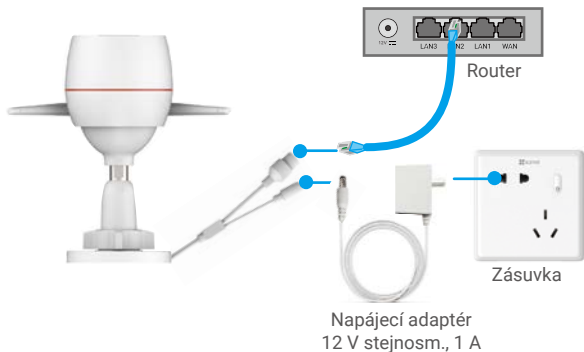

4. Přidejte kameru do aplikace EZVIZ.

- Přihlaste se do svého účtu pomocí aplikace EZVIZ.
- Klepnutím na tlačítko „+“ v pravém horním rohu domovské obrazovky přejděte do okna skenování kódu QR.
- Naskenujte kód QR na obálce stručné příručky nebo na těle kamery.

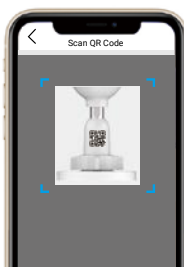

- Při přidávání kamery do aplikace postupujte podle průvodce aplikací EZVIZ.

2. Možnost B: Bezdrátové připojení

1. Připojte kabel napájecího adaptéru k portu napájení kamery.
2. Zapojte napájecí adaptér do elektrické zásuvky.

- i Použijte napájecí adaptér a napájecí kabel, které byly součástí balení kamery.
- Rychle blikající modrý indikátor LED indikuje, že kamera je zapnutá a připravená ke konfiguraci sítě.

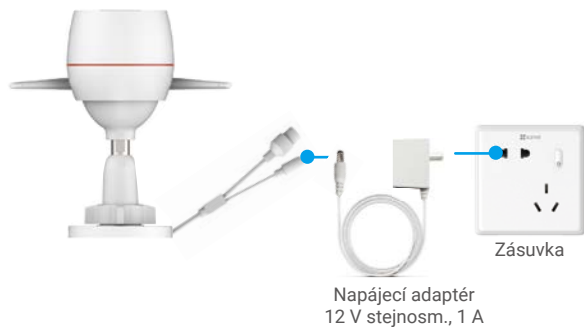

3. Přidejte kameru do aplikace EZVIZ.

- Přihlaste se do svého účtu pomocí aplikace EZVIZ.
- Klepnutím na tlačítko „+“ v pravém horním rohu domovské obrazovky přejděte do okna skenování kódu QR.
- Naskenujte kód QR na obálce stručné příručky nebo na těle kamery.

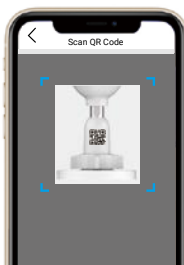

- Při přidávání kamery do aplikace EZVIZ postupujte podle průvodce aplikace EZVIZ.

- i** • Zvolte připojení kamery k síti Wi-Fi, do které je připojen váš mobilní telefon.
• Pásmo sítě Wi-Fi musí být 2,4 GHz.
- i** Stisknutím tlačítka Resetovat a jeho podržením po dobu 4 s můžete kameru resetovat a obnovit všechny parametry na výchozí hodnoty.
V libovolném z následujících případů stiskněte tlačítko Resetovat a podržte jej stisknuté po dobu 4 s:
 - Připojení kamery k síti Wi-Fi se nezdařilo.
 - Kameru chcete připojit k jiné síti Wi-Fi.

Montáž

1. Vložení karty Micro SD (volitelné)

1. Sejměte kryt na kameře.
2. Vložte kartu Micro SD (prodává se samostatně) do slotu pro kartu.
3. Nasaďte kryt zpět.



- i** Kartu Micro SD byste měli po vložení a před jejím použitím inicializovat v aplikaci EZVIZ.
4. V aplikaci EZVIZ zkontrolujte stav karty SD – v okně „Device Settings (Nastavení zařízení)“ klepněte na možnost „Storage Status (Stav úložiště)“.
 5. Pokud se stav paměťové karty zobrazí jako Uninitialized (Neinicializovaný), klepnutím kartu inicializujte.
- i** Stav se poté změní na hodnotu **Normal (Normální)** a videa bude možné ukládat.

2. Místo k montáži

- Zvolte místo s čistým a nezakrytým zorným polem a s dobrým bezdrátovým signálem.
- Ujistěte se, zda je zeď dostatečně pevná na to, aby unesla trojnásobnou hmotnost kamery.
- Kameru nelze namontovat tak, aby objektiv směřoval přímo do slunečního záření.

3. Postup montáže

1. Sejměte z objektivu ochrannou fólii.
2. Nalepte vrtací šablonu na čistý a rovný povrch.
3. (Pouze pro betonové stěny) Vyrvejte podle šablony otvory a vložte do nich hmoždinky.
4. K připevnění kamery na montážní povrch použijte šrouby.
5. Uvolněte stavěcí šroub.
6. Otáčejte horní část kamery, abyste získali požadovaný úhel detekce.
7. Znovu utáhněte stavěcí šroub.

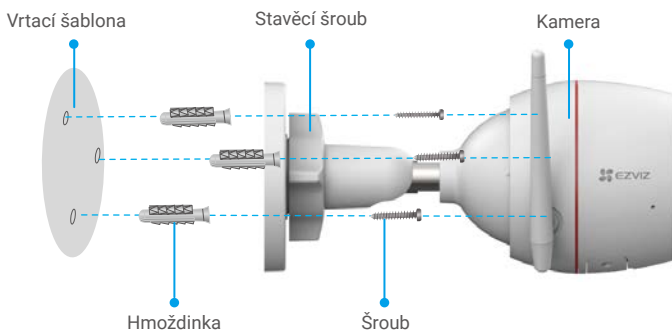

Ovládání v aplikaci EZVIZ

-  Rozhraní aplikace se může lišit v závislosti na aktualizaci verze. Rozhodující je rozhraní aplikace instalované v telefonu.



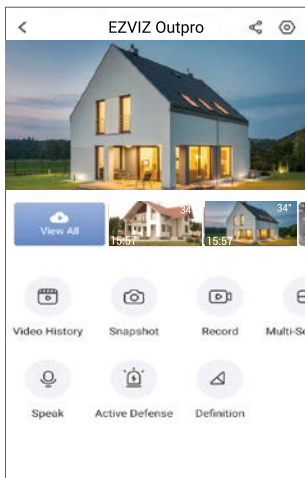

1. Živé zobrazení

Po spuštění aplikace EZVIZ se zobrazí níže uvedená stránka zařízení.

Podle potřeby můžete sledovat živý přenos, pořizovat snímky, nahrávat videa nebo vybírat rozlišení videa.



-  Přejetím přes obrazovku doleva nebo doprava zobrazíte více ikon.

| Ikona | Popis |
|---|--|
|  | Sdílet. Sdílejte své zařízení s kýmkoli chcete. |
|  | Nastavení. Zobrazení nebo změna nastavení zařízení. |
|  | Historie videí. Zobrazení nahrávek. |
|  | Snímek. Pořízení snímku. |
|  | Záznam. Ruční spuštění a zastavení nahrávání. |
|  | Mluvit. Stisknutím a podržením budete mluvit s lidmi stojícími před kamerou. |
|  | Aktivní obrana. Spuštění alarmu k odrazení narušitelů. |
|  | Rozlišení. Výběr mezi rozlišením videa Ultra HD, Hi-Def nebo Standard. |
|  | Živé zobrazení na více obrazovkách. Výběr rozložení živého zobrazení. |

2. Nastavení

| Parametr | Popis |
|---|---|
| Audio (Zvuk) | Je-li zakázáno, nebude při zobrazení videí v reálném čase nebo nahraných videí slyšet žádný zvuk. |
| Status Light (Stavová kontrolka) | Je-li povoleno, bude svítit indikátor LED kamery. V opačném případě indikátor LED svítit nebude. |
| Alarm Notification (Oznámení o alarmu) | Je-li zakázáno, nebudou při detekci cílů do aplikace odesílána push oznámení. <ul style="list-style-type: none">• Color Night Vision (Barevné noční vidění): Pomáhá kameře získat barevný obraz v tmavém prostředí.• Black/White Night Vision (Černobílé noční vidění): Infračervené světlo pomáhá kameře získat černobílý obraz v tmavém prostředí.• Smart Night Vision (Chytré noční vidění): Standardně je zapnuto černobílé noční vidění. Po detekci pohybu se režim vidění přepne do režimu barevného nočního vidění. |
| Night Vision Mode (Režim nočního vidění) | |
| Time Zone (Časové pásmo) | Podle potřeby si můžete vybrat časové pásmo. |
| Date Format (Formát data) | Podle potřeby si můžete vybrat formát data. |
| Wi-Fi (Síť Wi-Fi) | Nejprve přepněte zařízení do stavu offline a pak jej můžete připojit k nové síti. |
| Cloud Storage (Cloudové úložiště) | Můžete si předplatit a spravovat cloudové úložiště. |
| Storage Status (Stav úložiště) | Zde můžete najít kapacitu karty Micro SD, využití místo a volné místo. |
| Device Version (Verze zařízení) | Zde můžete najít verzi zařízení. |
| Image Encryption (Šifrování obrazu) | Pokud je povoleno, budou snímky zachycené kamerou dostupné až po zadání hesla. |
| Change Encryption Password (Změnit heslo šifrování) | Zde můžete změnit heslo šifrování. |
| Flip Image (Překlopit obraz) | Klepnutím překlopte video. |
| Sleep Mode (Režim spánku) | Je-li povoleno, zařízení přestane monitorovat a nahrávat. |
| Offline Notification (Upozornění na stav offline) | Je-li povoleno a přejde-li kamera do stavu offline, odešle se do aplikace push oznámení. |
| User Guide (Uživatelská příručka) | Zde si lze přečíst uživatelskou příručku kamery. |
| About (O aplikaci) | Zde si můžete označit, kde je zařízení namontováno, dále zde zobrazíte kategorii výrobku, model zařízení, sériové číslo a kód QR zařízení. |
| Restart (Restartovat) | Klepnutím restartujete kameru. |
| Delete Device (Odstranit zařízení) | Klepnutím odstraníte kameru z úložiště EZVIZ Cloud. |

3. Historie videí

Kamera podporuje jak místní úložiště, tak cloudové úložiště.

Klepnutím na stránce zařízení na tlačítko **Video History (Historie videí)** můžete použít kalendář a časovou osu a vyhledat a sledovat konkrétní nahrávky.

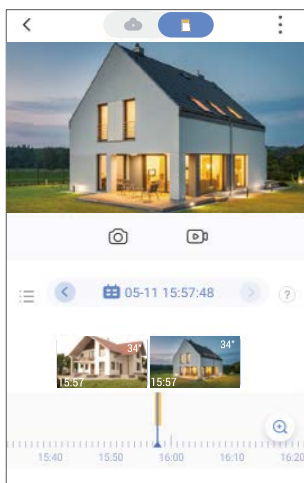

4. Mluvit

Tato funkce slouží k přijímání a odesílání zvuku.

Klepněte na stránce zařízení na tlačítko **Speak (Mluvit)** a pak můžete mluvit s lidmi, kteří stojí před kamerou.

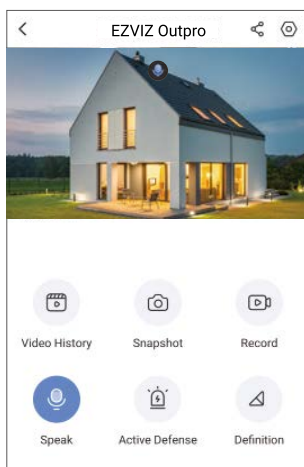

5. Inteligentní detekce osob

Přejděte k možnosti **Settings - Intelligent Human Detection (Nastavení - Inteligentní detekce osob)** a povolte ji. Dojde-li k detekci člověka, odešle vám aplikace EZVIZ upozornění.

Chcete-li kameru nastavit, aby v různých situacích reagovala různě, můžete upozornění na detekci přizpůsobit změnou hodnoty citlivosti detekce. Čím vyšší bude citlivost, tím snadněji se detekují osoby ve větší vzdálenosti od kamery.

6. Aktivní obrana

Je-li povolena inteligentní detekce osob a dojde-li k detekci člověka nebo zvířete, automaticky se spustí alarmy a nahrají se videa. Alarm se ukončí, až když není detekován žádný pohyb.

Alarm lze navíc spustit také klepnutím na stránce zařízení na tlačítko **Active Defense (Aktivní obrana)**. Kamera bude k odrazení narušitelů vydávat alarm a reflektor bude rychle blikat, což může trvat až jednu minutu.

1. Používání asistentky Amazon Alexa

Tyto pokyny vám umožní ovládat zařízení EZVIZ pomocí asistentky Amazon Alexa. Setkáte-li se během postupu s jakýmkoli problémem, přečtěte si část **Řešení potíží**.

Než začnete, ujistěte se, že:

1. Zařízení EZVIZ jsou připojena k aplikaci EZVIZ.
2. V aplikaci EZVIZ je na stránce Device Settings (Nastavení zařízení) vypnuta možnost „Image Encryption (Šifrování obrazu)“.
3. Máte zařízení s podporou asistentky Alexa (tj. Echo Spot, Echo-Show, All-new Echo-Show, Fire TV (všechny generace), Fire TV stick (pouze druhá generace) nebo chytré televizory edice Fire TV Edition).
4. Aplikace Amazon Alexa je již nainstalovaná na vašem chytrém zařízení a máte vytvořený účet.

Ovládání zařízení EZVIZ pomocí asistentky Amazon Alexa:

1. Otevřete aplikaci Alexa a z nabídky vyberte „Skills and Games (Dovednosti a hry)“.
2. Na obrazovce „Dovednosti a hry“ vyhledejte text „EZVIZ“ a naleznete dovednosti „EZVIZ“.
3. Vyberte dovednost zařízení EZVIZ a poté klepněte na možnost **ENABLE TO USE (POVOLIT POUŽITÍ)**.
4. Zadejte své uživatelské jméno a heslo EZVIZ a klepněte na možnost **Sign in (Přihlásit se)**.
5. Klepnutím na tlačítko **Authorize (Autorizovat)** povolte asistentce Alexa přístup do vašeho účtu EZVIZ tak, aby mohla ovládat vaše zařízení EZVIZ.
6. Zobrazí se zpráva „EZVIZ has been successfully linked (Aplikace EZVIZ byla úspěšně propojena)“. Poté klepnutím na možnost **DISCOVER DEVICES (ZJISTIT ZAŘÍZENÍ)** povolte asistentce Alexa zjistit všechna zařízení EZVIZ.
7. Přejděte zpět do nabídky aplikace Alexa a vyberte možnost „Devices (Zařízení)“. Mezi zařízeními se zobrazí všechna vaše zařízení EZVIZ.

Hlasový příkaz

Zjistěte nové chytré zařízení pomocí nabídky „Smart Home (Chytrá domácnost)“ v aplikaci Alexa nebo pomocí funkce ovládání asistentky Alexa hlasem.

Jakmile zařízení najdete, můžete jej ovládat svým hlasem. Říkejte asistentce Alexa jednoduché příkazy.

-  Chcete-li zobrazit například název kamery: Řekněte „show xxxx camera (zobraz kameru xxx)“. Název lze poté v aplikaci EZVIZ změnit. Při každé změně názvu zařízení musíte zařízení opět zjistit, aby se název aktualizoval.

Řešení potíží

Co dělat, když asistentka Alexa nezjistí moje zařízení?

Zkontrolujte, zda nemáte nějaké problémy s připojením k internetu.

Zkuste restartovat chytré zařízení a zařízení v aplikaci Alexa znovu zjistit.

Proč je stav zařízení v aplikaci Alexa zobrazen jako „Offline“?

Vaše bezdrátové připojení mohlo být odpojeno. Restartujte chytré zařízení a znovu jej v aplikaci Alexa zjistěte.

Přístup k internetu na směrovači může být nedostupný. Zkontrolujte, zda je směrovač připojen k internetu, a zkuste to znovu.

-  Podrobnosti o tom, ve kterých zemích je asistentka Amazon Alexa podporována, naleznete na jejich oficiálních webových stránkách.

2. Použití asistenta Google Assistant

Díky asistentovi Google Assistant můžete aktivovat své zařízení EZVIZ a živě jej sledovat pomocí hlasových příkazů asistenta Google Assistant.

Potřebujete následující zařízení a aplikace:

1. Funkční aplikaci EZVIZ.
2. V aplikaci EZVIZ je na stránce Device Settings (Nastavení zařízení) vypnuta možnost „Image Encryption (Šifrování obrazu)“ a zapnuta možnost „Audio (Zvuk)“.
3. Televizor s připojeným funkčním zařízením Chromecast.
4. Aplikaci Google Assistant v telefonu.

Začněte postupováním podle níže uvedených kroků:

1. Nastavte zařízení EZVIZ a ujistěte se, že v aplikaci funguje správně.
2. Stáhněte si aplikaci Google Home z obchodu App Store nebo Google Play Store™ a přihlaste se ke svému účtu Google.
3. Na obrazovce Myhome (moje domácnost) klepněte v levém horním rohu na tlačítko „+“ a ze seznamu nabídek vyberte možnost „Set up device (Nastavit zařízení)“, abyste zobrazili okno nastavení.
4. Klepnutím na možnost „**Works with Google (Funguje s Google)**“ a vyhledáním textu „EZVIZ“ naleznete dovednosti „EZVIZ“.
5. Zadejte své uživatelské jméno a heslo EZVIZ a klepněte na možnost **Sign in (Přihlásit se)**.
6. Klepnutím na tlačítko **Authorize (Autorizovat)** povolte asistentovi Google přístup do vašeho účtu EZVIZ tak, aby mohl ovládat vaše zařízení EZVIZ.
7. Klepněte na možnost „**Return to app (Návrat do aplikace)**“.
8. Postupujte podle výše uvedených kroků a dokončete autorizaci. Po dokončení synchronizace bude služba EZVIZ uvedena v seznamu služeb. Chcete-li zobrazit seznam kompatibilních zařízení v účtu EZVIZ, klepněte na ikonu služby EZVIZ.
9. Nyní zkuste nějaké příkazy. Používejte název kamery, který jste vytvořili při nastavení systému.

Uživatelé mohou spravovat zařízení jako jednu entitu nebo ve skupině. Přidání zařízení do místnosti umožňuje uživatelům ovládat skupinu zařízení současně jedním příkazem.

Další informace viz odkaz:

<https://support.google.com/googlehome/answer/7029485?co=GENIE.Platform%3DAndroid&hl=en>

Nejčastější dotazy

Ot.: Pokud kamera přejde v aplikaci do stavu offline, bude nahrávání videa pokračovat?

Odp.: Pokud je kamera zapnuta, ale odpojena od internetu, bude nahrávání s místním ukládáním pokračovat, ale nahrávání do cloudu se přeruší. Dojde-li k vypnutí kamery, zastaví se nahrávání videa a oba druhy ukládání.

Ot.: Proč se alarm spouští, i když v obrazu nikdo není?

Odp.: Nakonfigurujte nižší hodnotu citlivosti detekce. Upozorňujeme, že zdrojem spuštění alarmu mohou být i vozidla a zvířata.

Ot.: Jak používat kartu Micro SD pro místní úložiště?

Odp.: 1. Zkontrolujte, zda je vložena karta Micro SD a zda je kamera přidána do vašeho účtu EZVIZ. Otevřete aplikaci EZVIZ a přejděte do okna Device Details (Podrobnosti o zařízení). Pokud se zobrazí tlačítko Initialize Storage Card (Inicializovat paměťovou kartu), musíte nejprve inicializovat kartu Micro SD.

2. Nahrávání na kartu Micro SD v případě detekce pohybu je ve výchozím nastavení povoleno.

Ot.: Kamera je online a mobilní telefon nepřijímá signály o alarmu.

Odp.: 1. Zkontrolujte, zda je ve vašem mobilním telefonu spuštěna aplikace EZVIZ a zda je povoleno oznámení o detekci pohybu.

2. U operačního systému Android zkontrolujte, zda aplikace běží na pozadí. U operačního systému iOS povolte v nabídce Settings > Notification (Nastavení > Oznámení) funkci odesílání zpráv.

3. Pokud se stále nezobrazuje žádný alarm, stisknutím tlačítka RESETOVAT a jeho podržením po dobu 4 sekund obnovte nastavení kamery.

Ot.: Živé zobrazení nebo přehrávání se nezdařilo.

Odp.: Zkontrolujte, zda je síť řádně připojena. Sledování živého videa vyžaduje velkou šířku pásma. Můžete obnovit video nebo změnit síť a zkusit to znovu.

 Další informace o tomto zařízení naleznete na webu www.ezviz.eu.